



CorePro LED PLC

CorePro LED PLC CorePro LED PLC 6.5W 840 2P G24d-2

Philips CorePro LED PLC er den ideelle opgraderingsløsning til downlights i en lang række almene belysningsanvendelser. Den integrerer en LED-lyskilde i den traditionelle lineære størrelse for lysstofrør, hvilket giver enestående energibesparelser i lyskildens levetid (som er det dobbelte af levetiden for lysstofrør).

Produkt data

Generelle oplysninger		Effektivitet (nom.)	
Sokkel	G24D-2 [G24d-2]		0.9
Nominal levetid (nom.)	30000 h	Spænding (nom.)	220-240 V
Interval mellem tænd/sluk	50000X	Temperatur	
B50L70	30000 h	T-omgivelsestemperatur (maks.)	35 °C
Lysteknisk		T-omgivelsestemperatur (min.)	-20 °C
Farvekode	840 [CCT af 4000K (841)]	T-lagring (maks.)	65 °C
Lysstrøm (nom.)	700 lm	T-lagring (min.)	-40 °C
Lysstrøm (nominal) (nom.)	700 lm	T-kappe, maks. (nom.)	65 °C
Korreleret farvetemperatur (nom.)	4000 K	Lysstyring og dæmpning	
Farveensartethed	<6	Dæmpbar	Nej
Farvegengivelsesindeks (nom.)	83	Mekanik og armaturhus	
LLMF ved den nominelle levetids udløb (nom.)	70 %	Produktlængde	100 mm
Drift og el		Godkendelse og anvendelse	
Indgangsfrekvens	50 til 60 Hz	Energibesparende produkt	Yes
Power (Rated) (Nom)	6.5 W	Energimærket (EEL)	A+
Lyskildens strømstyrke (maks.)	35 mA	Godkendelser	CE mærkning RoHS compliance KEMA Keur certificate
Lyskildens strømstyrke (min.)	25 mA		
Opstartstid (nom.)	0.5 s		
Opvarmningstid til 60 % lysudbytte (nom.)	0.5 s		

CorePro LED PLC

Energiforbrug kWh/1000 t.	9 kWh
Produktdata	
Fuldstændig produktkode	871869654129600
Ordreprodukt navn	CorePro LED PLC CorePro LED PLC 6.5W 840 2P G24d-2
EAN/UPC – produkt	8718696541296
Ordrekode	54129600

Tæller – antal pr. pakke	1
Tæller – antal pakker pr. kasse (udvendig emballage)	10
Materialenr. (12NC)	929001201502
Nettovægt (stykke)	0.077 kg

Advarsler og sikkerhed

- BEMÆRK: Den generelle energieffektivitet og lysfordeling for alle de installationer, der benytter denne lyskilde, er bestemt af installationens design.

Målskitse

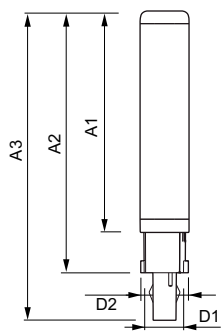

LEDtube PLC 6.5W G24d-2/840 2P

Product	D1	D2	A1	A2	A3
CorePro LED PLC CorePro LED PLC 6.5W 840 2P G24d-2	24.3 mm	28.4 mm	105.8 mm	125 mm	147.6 mm

Fotometriske data

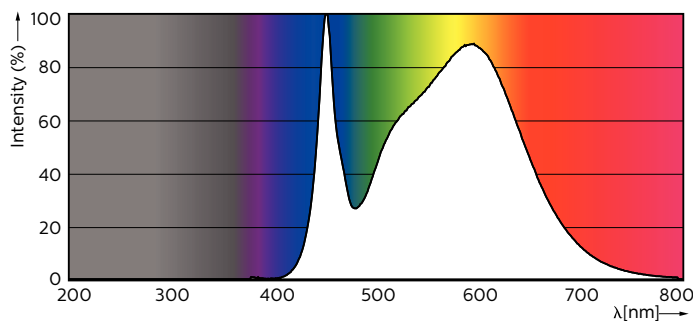
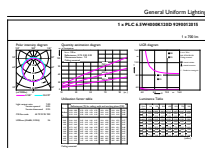

LEDtube PLC 100mm 9W G24Q-3 840 1000lm

CorePro LED PLC

Fotometriske data

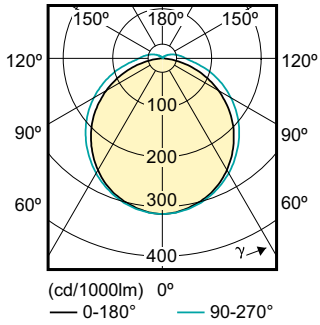

Levetid

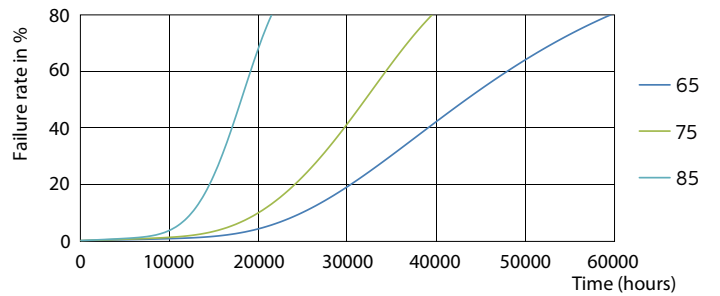
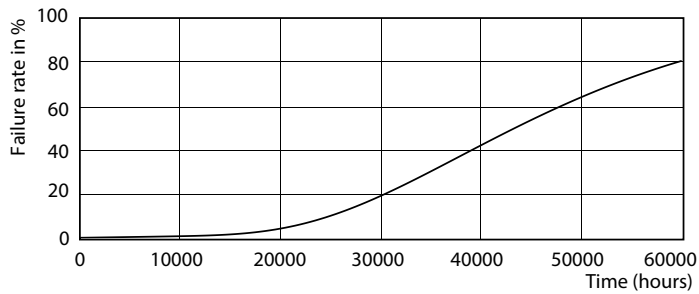

LEDtube PLC 100mm 7W G24D-2 830 650lm

LEDtube PLC 100mm 7W G24D-2 830 650lm

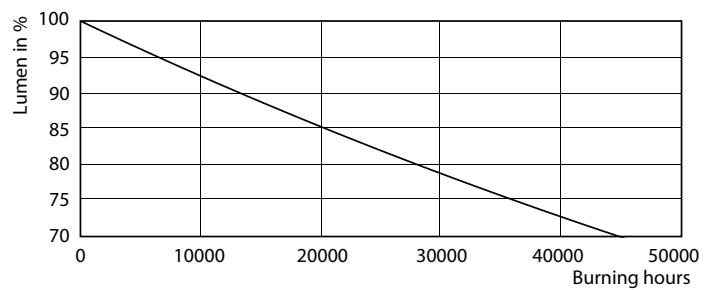
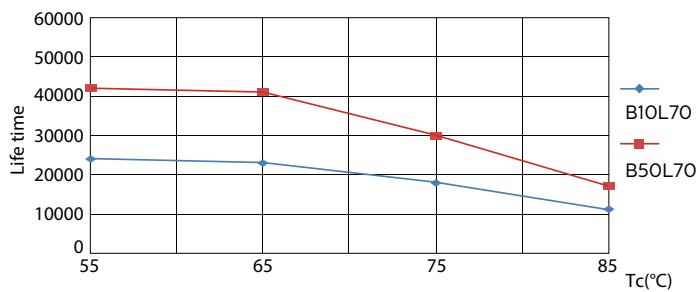

LEDtube PLC 100mm 7W G24D-2 830 650lm

LEDtube PLC 100mm 7W G24D-2 830 650lm

CorePro LED PLC

Levetid

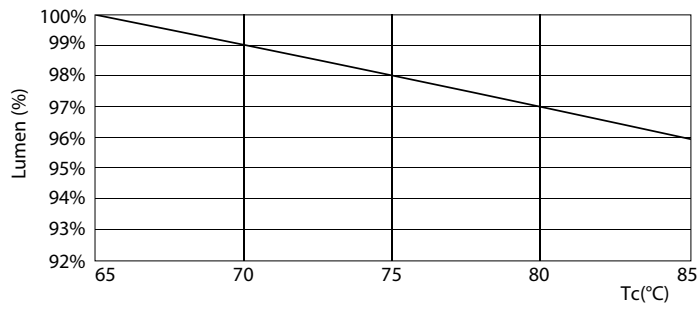

LEDtube PLC 100mm 7W G24D-2 830 650lm

